

MAT-WDB-DA-RM-2-0203-1mシリーズ

2 dBi (2.4 GHz) 、3 dBi (5 GHz) 、RP-SMAタイプ (オス) 、2x2 MIMO、デュアルバンド、1mケーブル付きデスクトップアンテナ



機能と特長

- 簡単に設置可能な小さなサイズ
- デスクトップマウント
- RP-SMAタイプ (オス) コネクタ

製品紹介

MAT-WDB-DA-RM-2-0203-1mアンテナは、RP-SMA タイプ (オス) コネクタを備えたコンパクトなMIMO 2x2デュアルバンドデスクトップアンテナです。このアンテナは2.4 GHzと5 GHzの両方の周波数で使用でき、アンテナ利得は2/3 dBiで、1 mのケーブルが付属しています。

フィールドパターン

Port 1周波数: 2.4 GHz

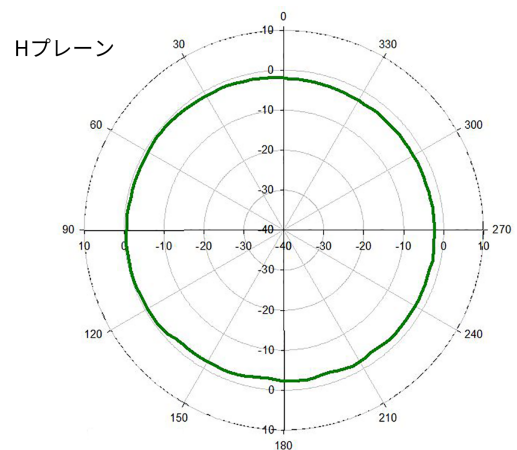
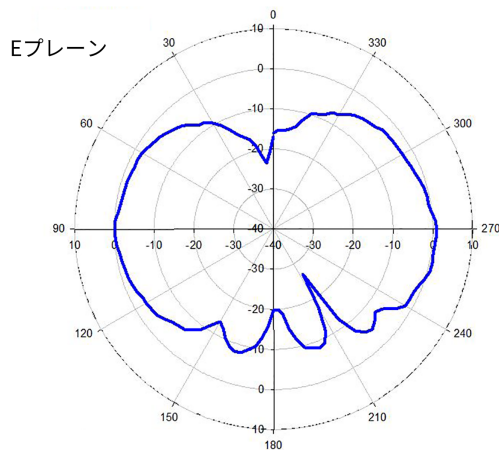

Port 2周波数: 2.4 GHz

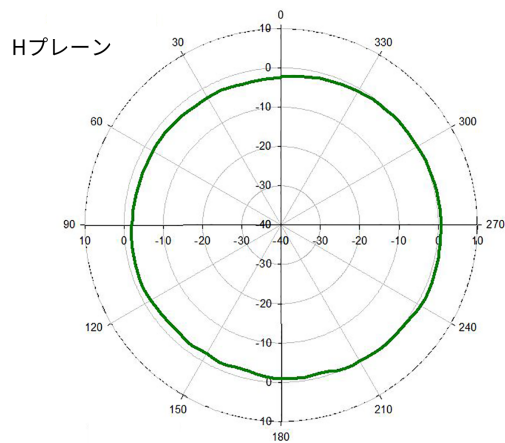
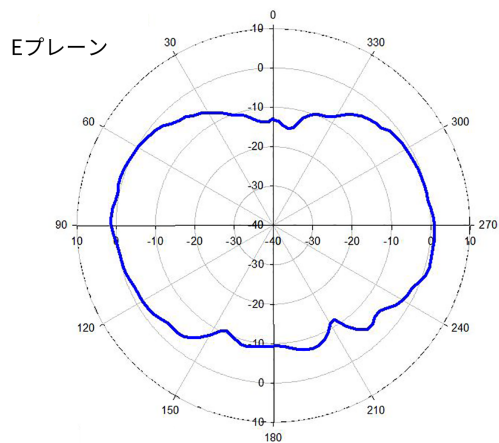

Port 1周波数: 5 GHz

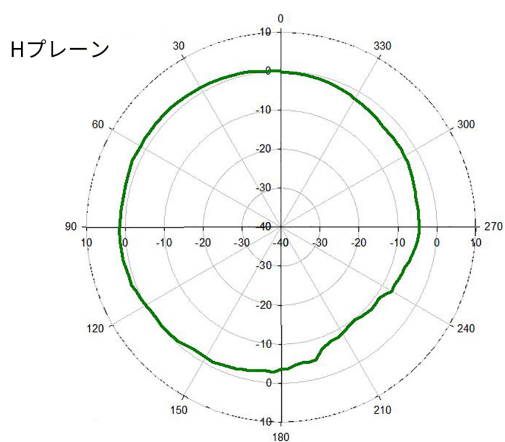
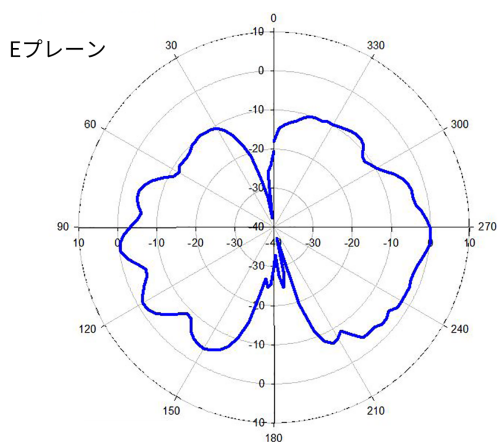

Port 2周波数: 5 GHz

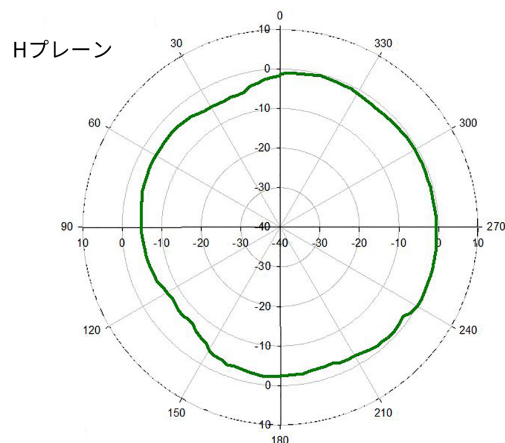
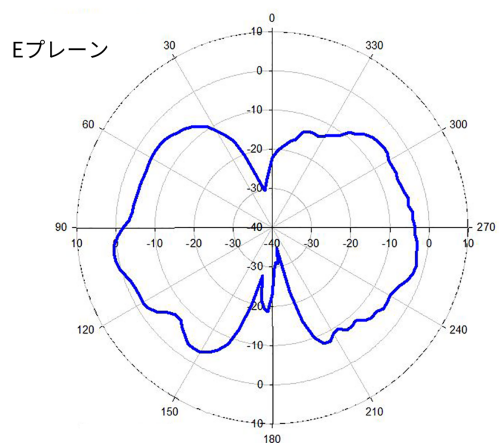

仕様

Antenna Characteristics

Frequency	2.4 to 2.5, 4.9 to 5.85 GHz
Antenna Type	MIMO 2x2 Omni-directional
Typical Antenna Gain	2/3 dBi
Connector	RP-SMA (male)

Impedance	50 ohms
Polarization	Linear Vertical
HPBW/Horizontal	360/114°
HPBW/Vertical	75/54°
V.S.W.R.	2:1 max.
Power Handling	2 W (max.)

Physical Characteristics

Weight	156 g (0.34 lb)
Length (including RF cable)	1094.3 mm (43.08 in)
IP Rating	IP55
Radome Color	Black
Radome Material	PC-1250G
Installation	Desktop Mount
Cable	RG-174
Cable Length	1 m

Environmental Limits

Operating Temperature	-40 to 75°C (-40 to 167°F)
Storage Temperature (package included)	-40 to 75°C (-40 to 167°F)
Ambient Relative Humidity	5 to 95% (30°C, non-condensing)

Warranty

Warranty Period	1 year
Details	See www.moxa.com/jp/warranty

寸法

単位: mm

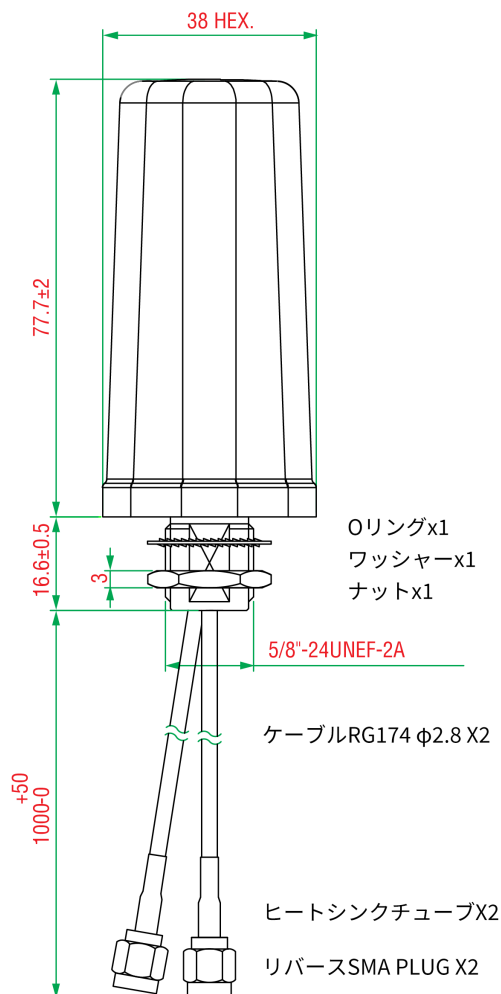

注文情報

Model Name	Frequency	Antenna Type	Antenna Gain	Connector
MAT-WDB-DA-RM-2-0203-1m	2.4 to 2.5, 4.9 to 5.85 GHz	MIMO 2x2, Omni-directional	2/3 dBi	RP-SMA (male)

© Moxa Inc. All rights reserved. 2023年11月9日更新。

Moxa Inc.の明白な許可を画面で取得しない限り、本書およびその一部の複製や使用はいかなる方法やいかなる場合でも許可されません。製品の仕様は予告なく変更されることがあります。最新の製品情報については当社のWebサイトをご覧ください。